

Cobertura i urbanització de l'accés ferroviari a l'estació de Sants.



■ Cobertura i urbanització de l'accés ferroviari a l'estació de Sants

Objectius

- Millorar les condicions ambientals (soroll i vibració) del trànsit ferroviari i del Metro
- Guanyar un gran espai lliure sobre la plataforma, afavorint la relació entre barris
- Permeabilitat circulatòria i de vianants mitjançant tres passos inferiors

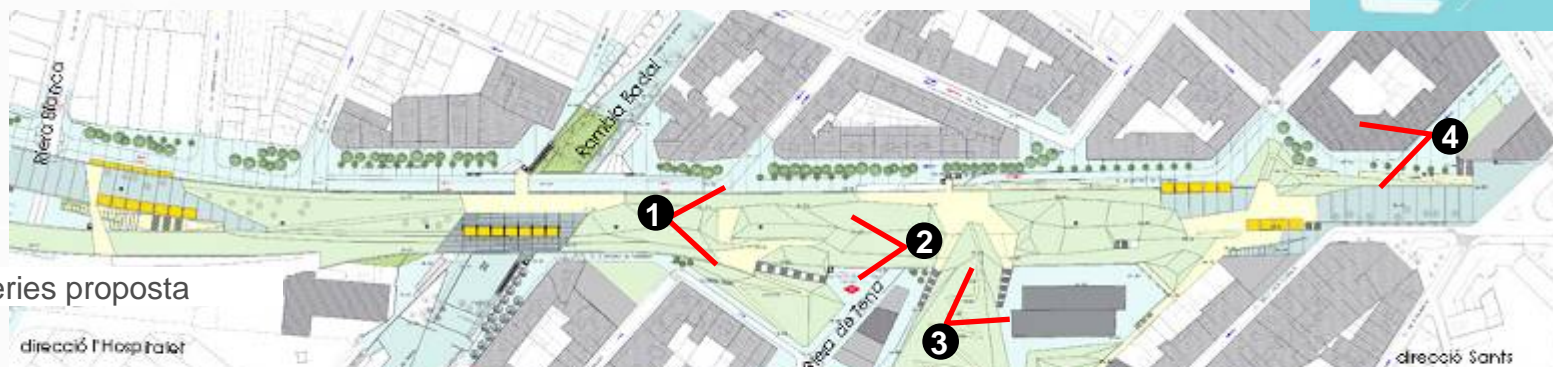
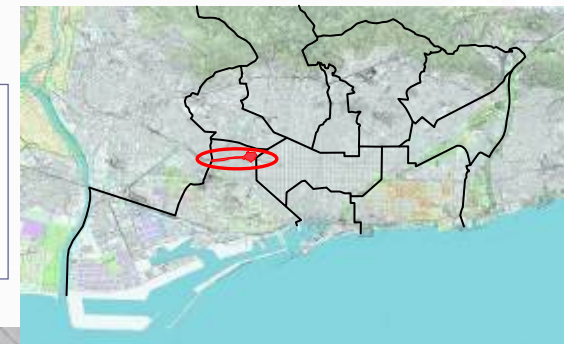

Vistes aèries proposta



1 Urbanització alçada C/ Tinent Flomesta



2 Des de Riera de Tena cap a l'Hospitalet



3 Des de Riera de Tena cap a Sants



4 C/ Antoni Campmany cruïlla C/ Jocs Florals

■ Cobertura i urbanització de l'accés ferroviari a l'estació de Sants

Proposta:



Ortofotoplà estat inicial de l'àmbit

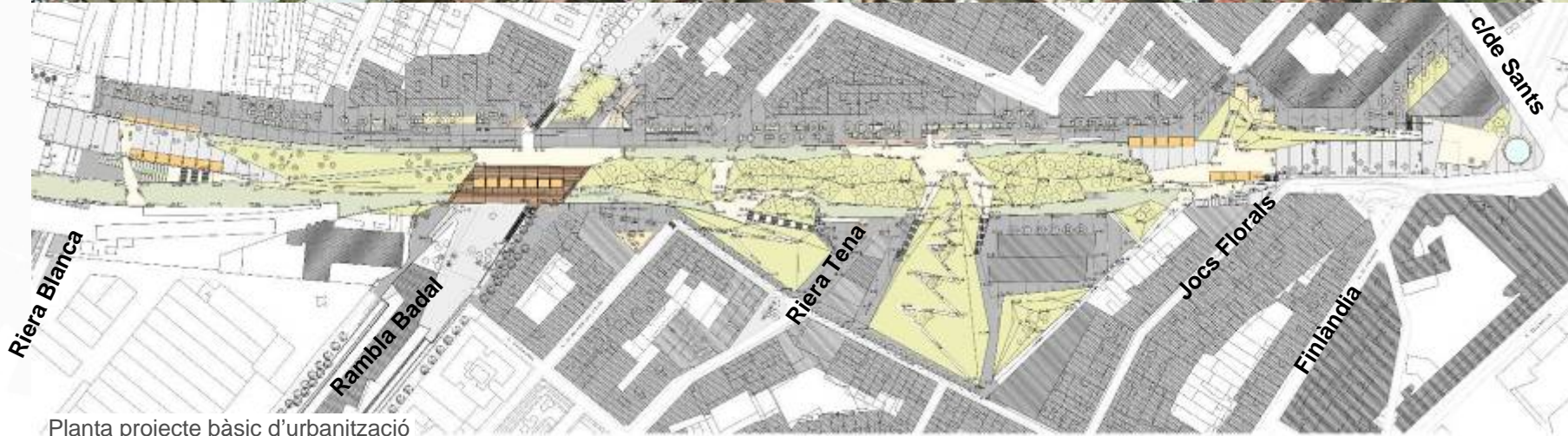

Planta projecte bàsic d'urbanització

■ Cobertura i urbanització de l'accés ferroviari a l'estació de Sants

Proposta:



■ Cobertura i urbanització de l'accés ferroviari a l'estació de Sants

Resum estat de l'actuació a 01/02/11

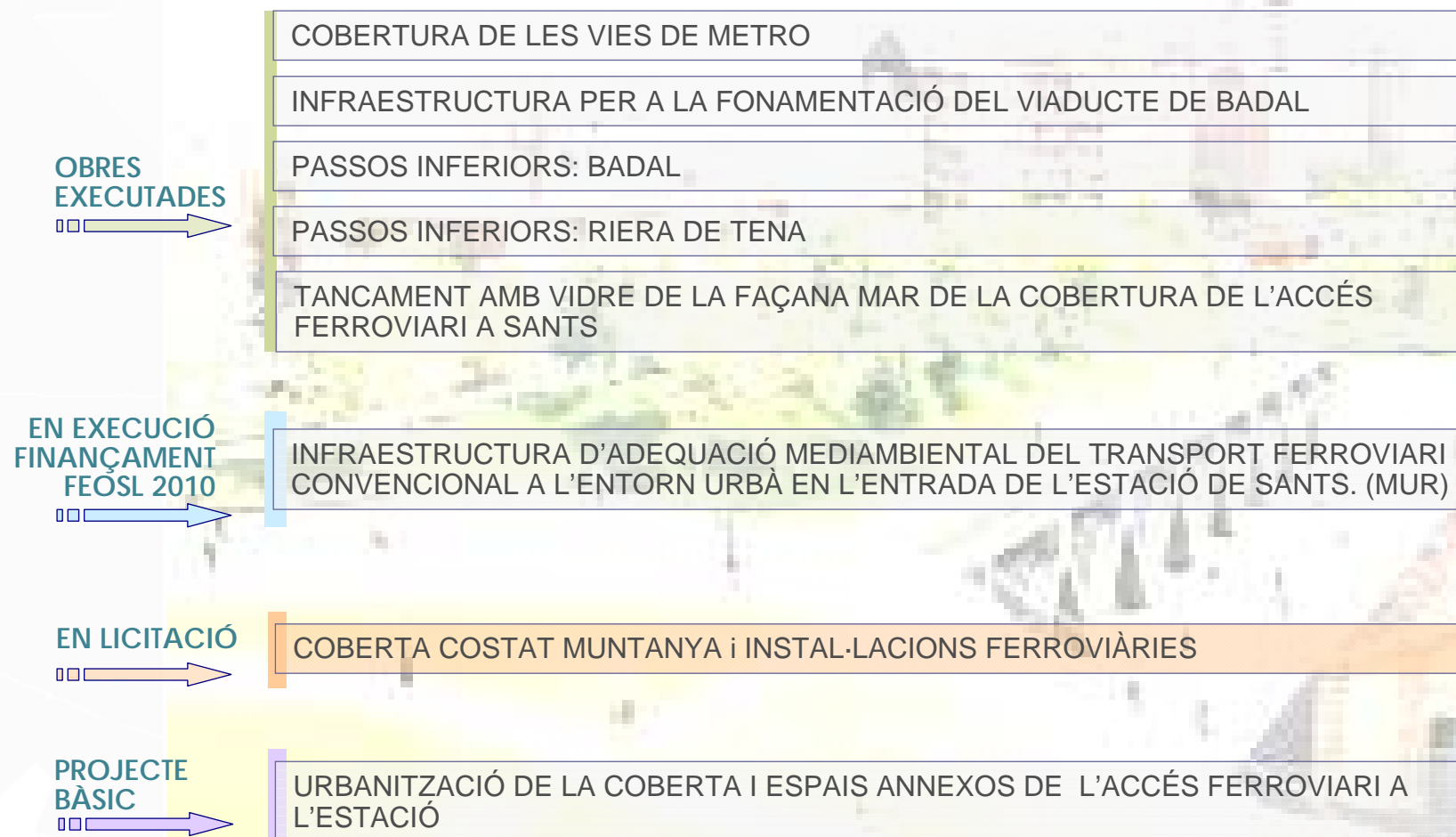

■ Cobertura i urbanització de l'accés ferroviari a l'estació de Sants

Actuacions finalitzades

Cobertura de les vies de Metro

Contractista: SACYR
Inici d'obra: 09/10/2006
Fi d'obra: Agost 2008

Infraestructura per a la fonamentació del viaducte de Badal

Contractista: VÍAS Y CONSTRUCCIONES
Final d'obra: 25/06/2007

Pas inferior de Badal

Contractista: UTE SACYR-SCRINSER
Inici d'obra: 30/06/2008
Posada en servei
Costat Besòs: desembre 08
Costat Llobregat: març 09

Pas inferior de Riera de Tena

Contractista: SCRINSER S.A.
Inici d'obra: 12/11/2008
Fi d'obra: maig 2009

Tancament amb vidre de la façana mar de la cobertura de l'accés ferroviari a Sants

Contractista: VÍAS Y CONSTRUCCIONES
Inici d'obra: 16/06/2009
Fi d'obra: 15/10/2009

- Cobertura i urbanització de l'accés ferroviari a l'estació de Sants

Reportatge fotogràfic de l'àmbit :



■ Cobertura i urbanització de l'accés ferroviari a l'estació de Sants

Reportatge fotogràfic de l'àmbit :



Vista cobertura vies de Metro a l'altura de l'estació de Mercat Nou (10/03/2010)

■ Cobertura i urbanització de l'accés ferroviari a l'estació de Sants

Reportatge fotogràfic de l'àmbit :



Detalls cobertura vies de Metro (10/03/2010)



■ Façana i coberta costat muntanya

Descripció del projecte :

Estructura de cobertura del corredor ferroviari de vies d'ADIF d'ample ibèric, que juntament amb les obres ja executades, millorarà en gran mesura les condicions ambientals pel que fa al soroll, vibracions i efecte barrera sobre la permeabilitat de persones i vehicles dels barris del sud de l'estació de Sants.

Es defineixen els processos constructius per a la seva execució, i la seva relació amb les obres ja executades.

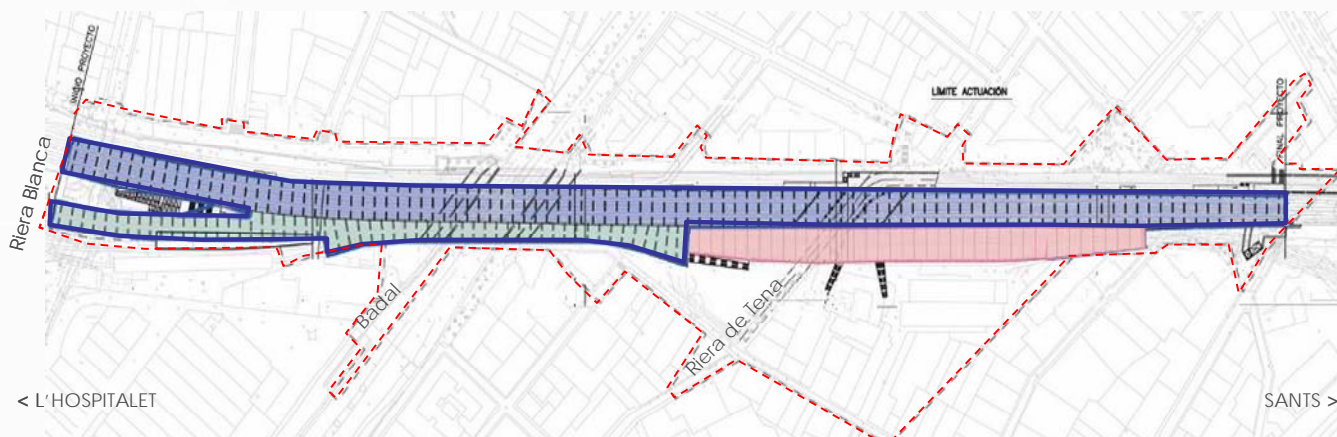

 Cobertura sobre vies de Metro. Executat (BIMSA)

 Nova Estació de Metro 'Mercat Nou'. Executada per (GISA)

 Cobertura sobre vies de Ferrocarril

- Façana costat muntanya
- Coberta i instal·lacions ferroviàries

En execució (BIMSA) →

En licitació (BIMSA)

Contractista:

VIAS Y CONSTRUCCIONES

Inici d'obra: 16/09/2010

Obra inclosa en FEOSL 2010

■ Façana i coberta costat muntanya

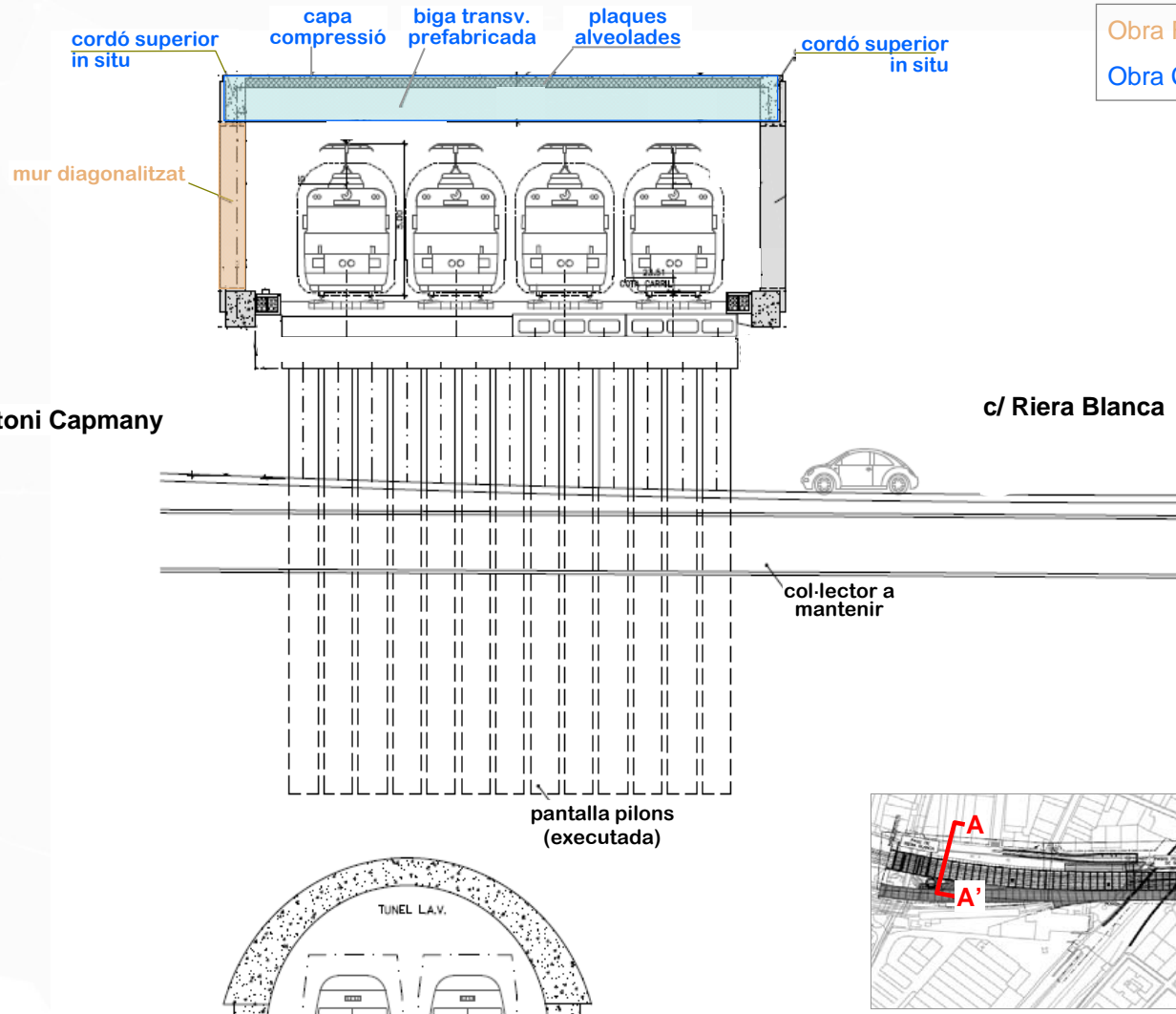

Obra Façana costat muntanya – FEOSL (en execució)
Obra Coberta i instal·lacions ferroviàries (en licitació)

Secció A-A' (pk 1+ 060 eix L.A.V.)



■ Façana i coberta costat muntanya

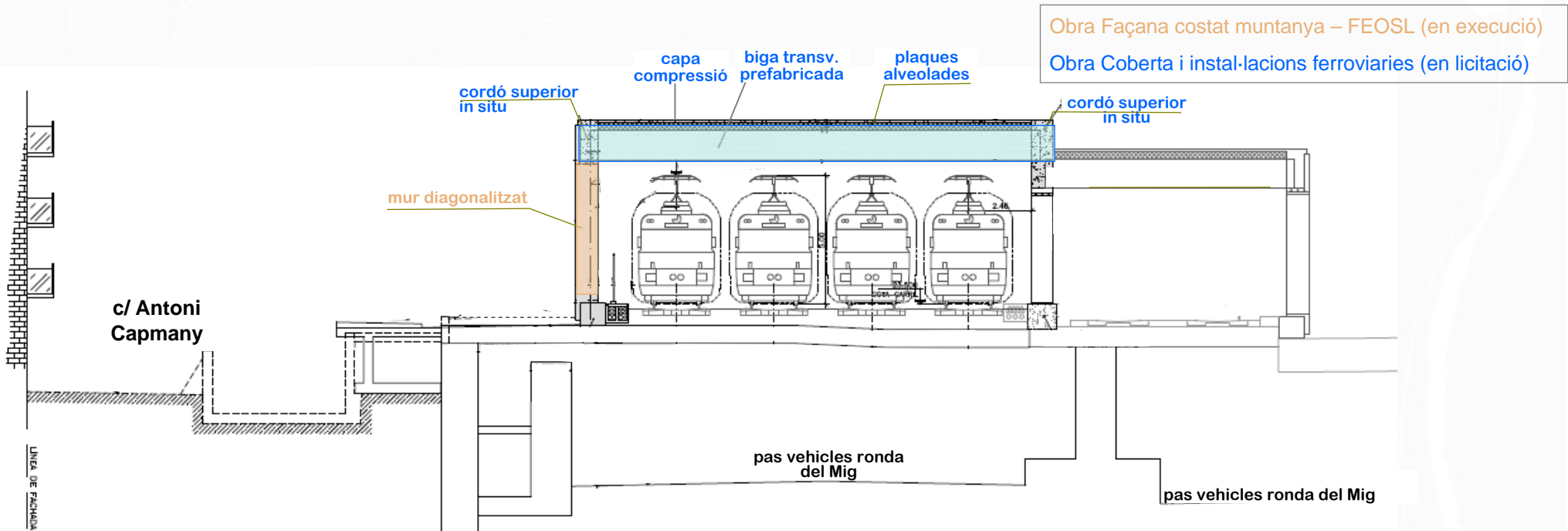

Secció B-B' (pk 1+ 278 eix L.A.V.)

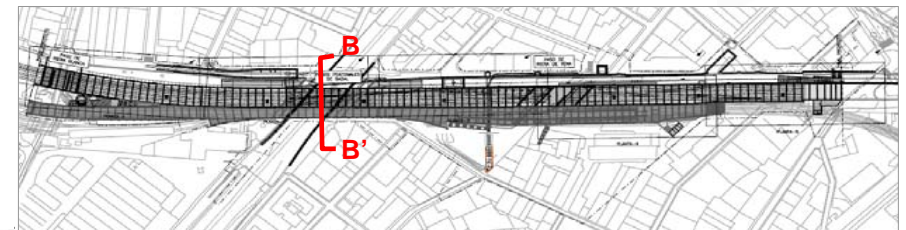
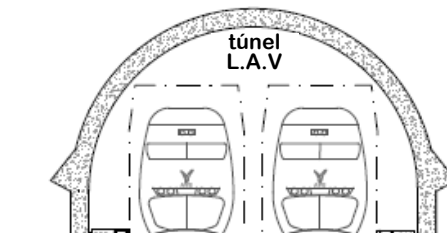

■ Façana i coberta costat muntanya

Obra Façana costat muntanya – FEOSL (en execució)
 Obra Coberta i instal·lacions ferroviàries (en licitació)

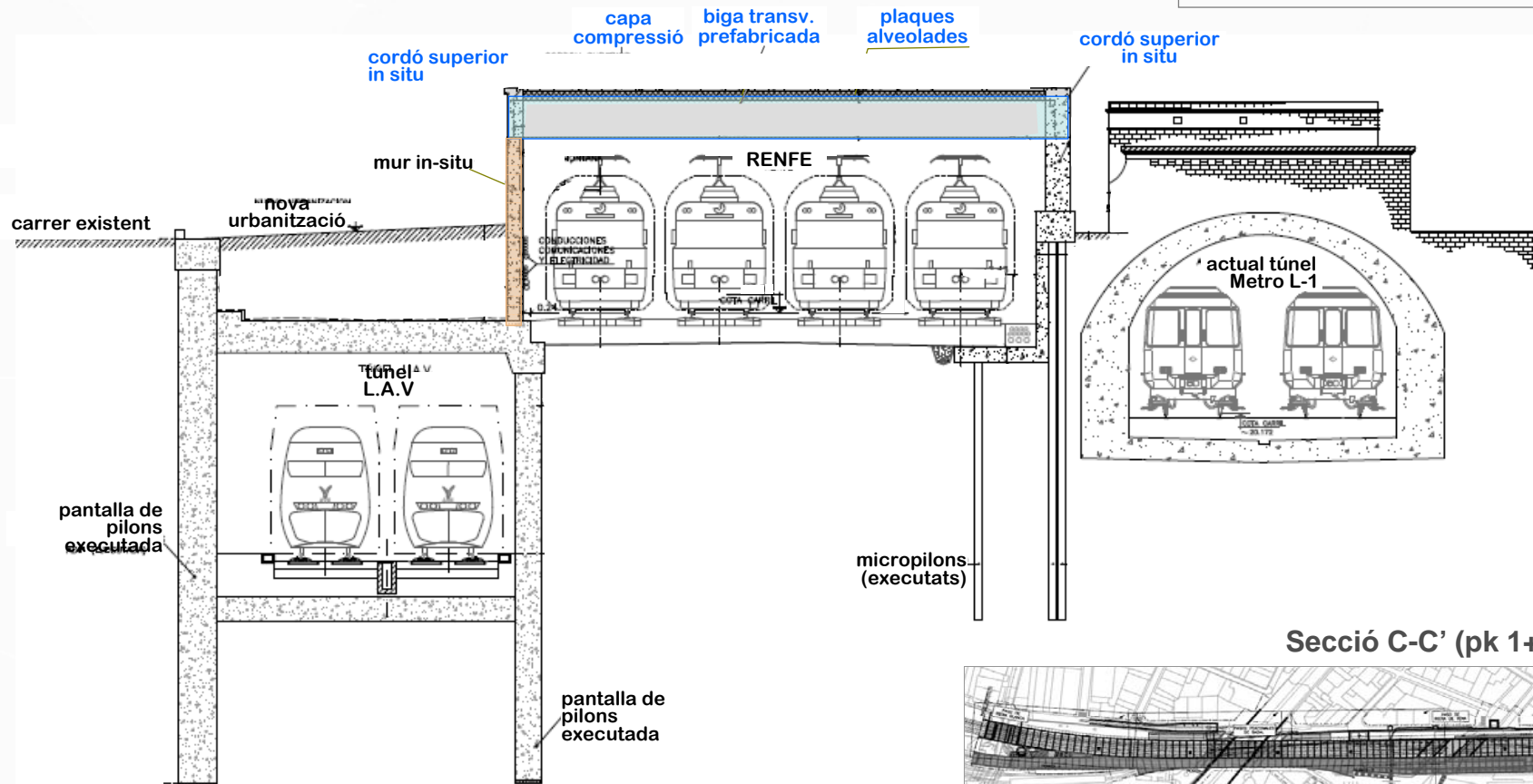

Secció C-C' (pk 1+ 640 eix L.A.V.)

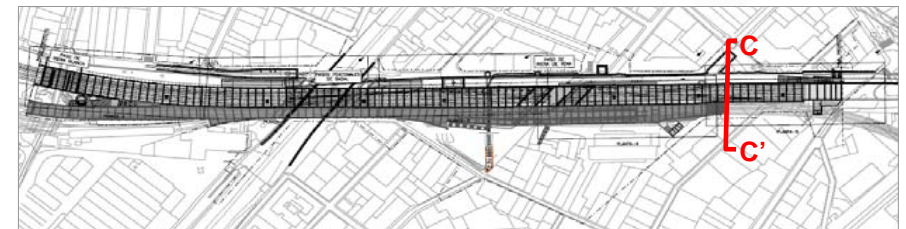

■ Façana i coberta costat muntanya

Activitats més significatives : fonamentacions

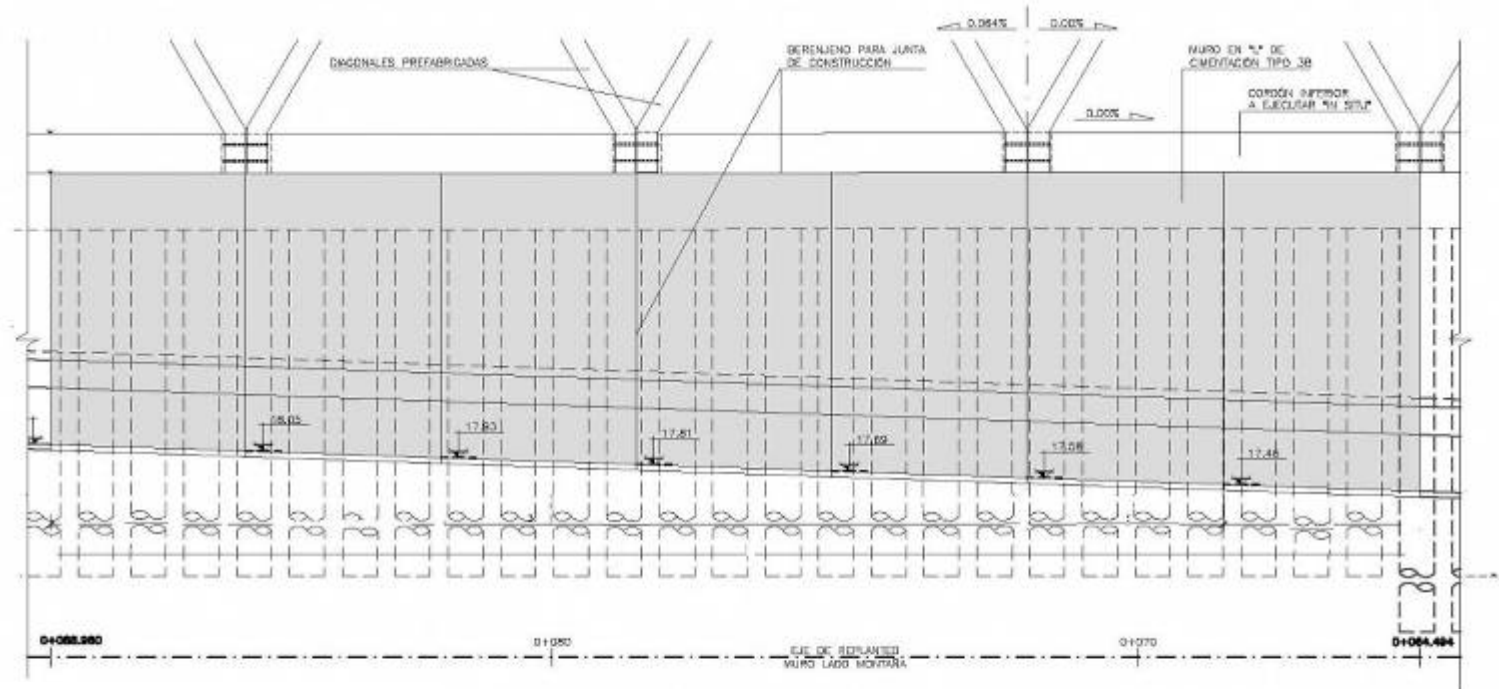

Alçat i planta fonamentació tipus 3B

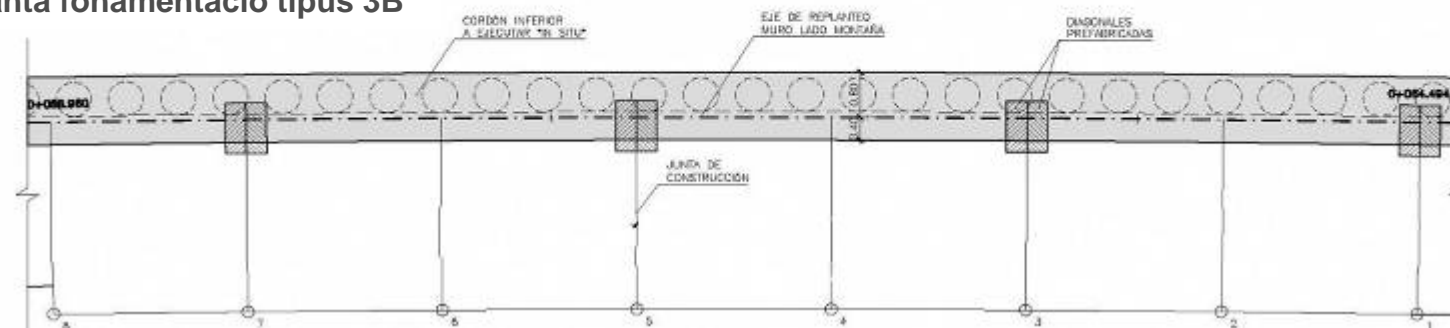

■ Façana i coberta costat muntanya

Activitats més significatives : canvi de pòrtics catenària

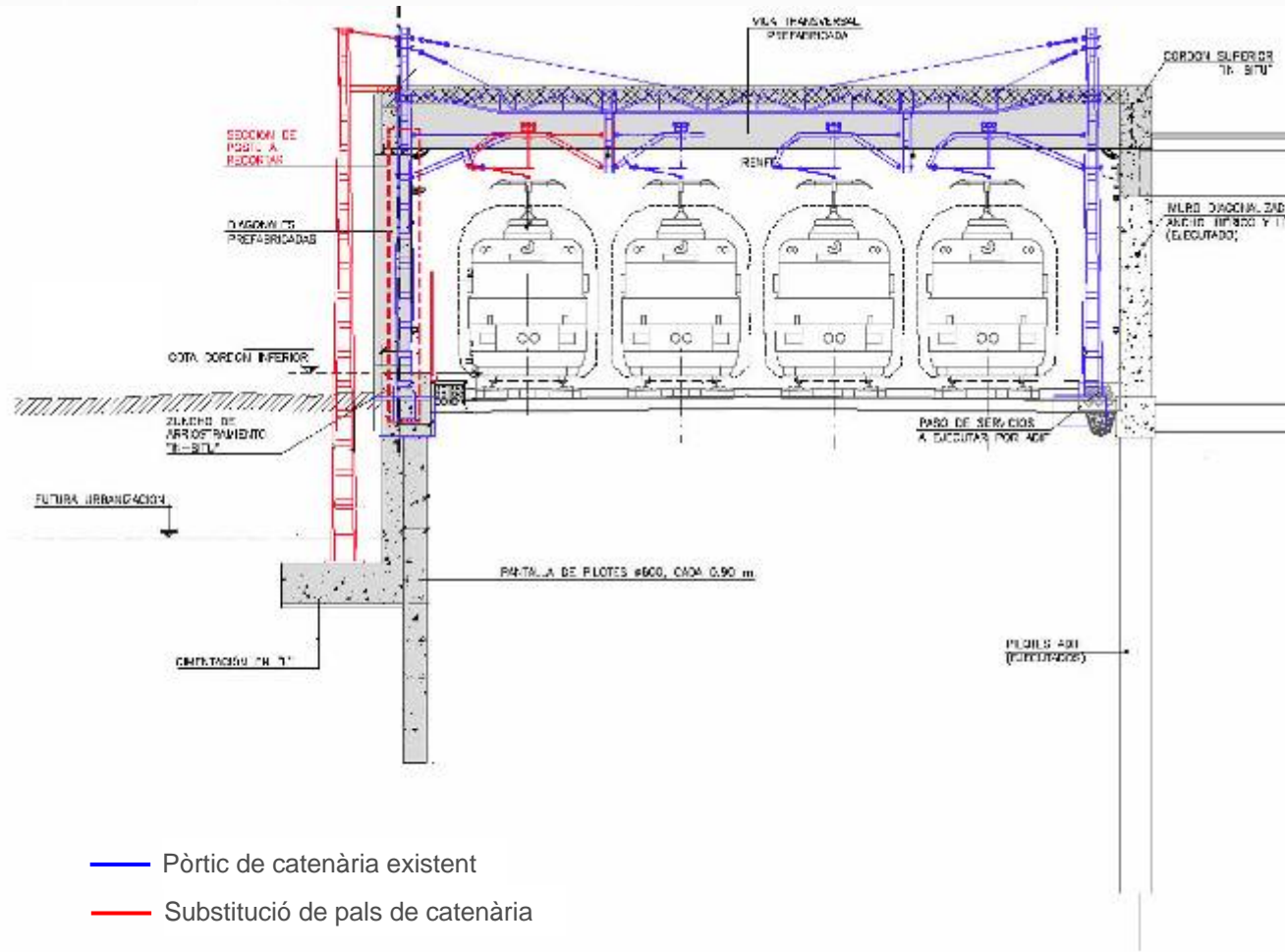

- Pòrtic de catenària existent
- Substitució de pals de catenària

Modificació de pòrtics de catenària (per a pas de catenària flexible a rígida)

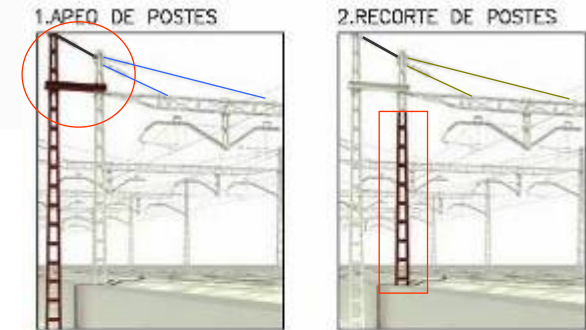

■ Façana i coberta costat muntanya

Activitats més significatives : diagonals prefabricades

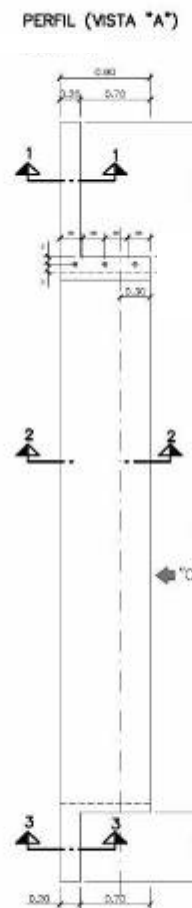
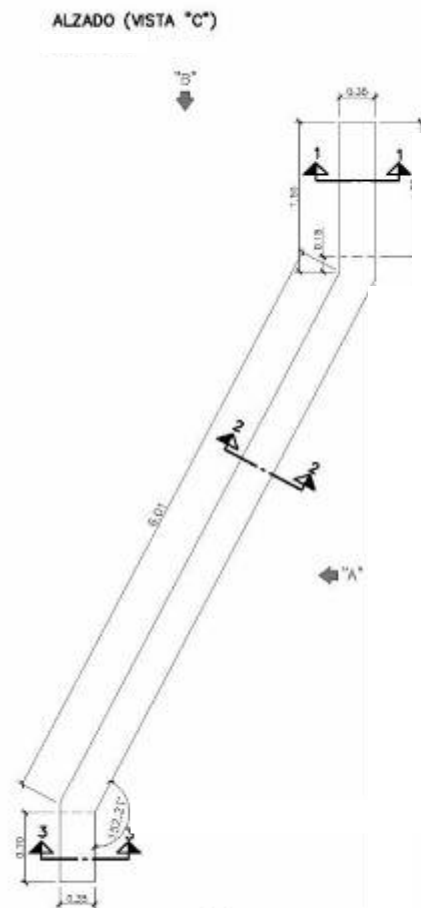

SECCION 1-1



SECCION 2-2

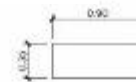

SECCION 3-3

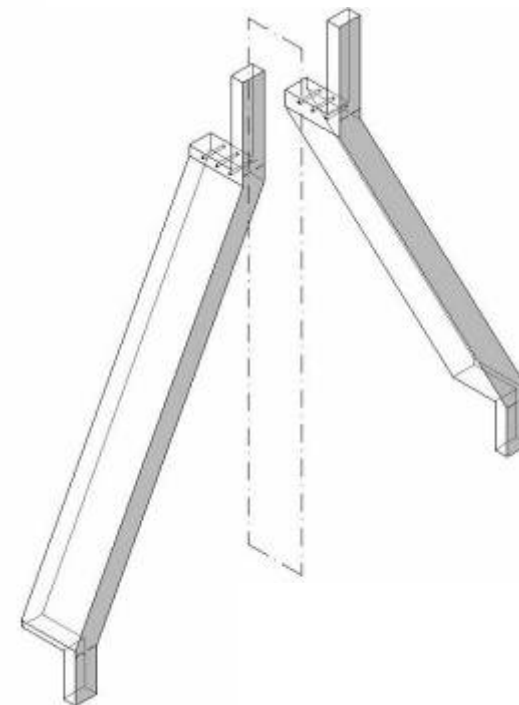

Definició

■ Façana i coberta costat muntanya

Activitats més significatives : bigues

Obra Façana costat muntanya – FEOSL (en execució)

Obra Coberta i instal·lacions ferroviàries (en licitació)

Detall planta d'embigat (zona Badal)

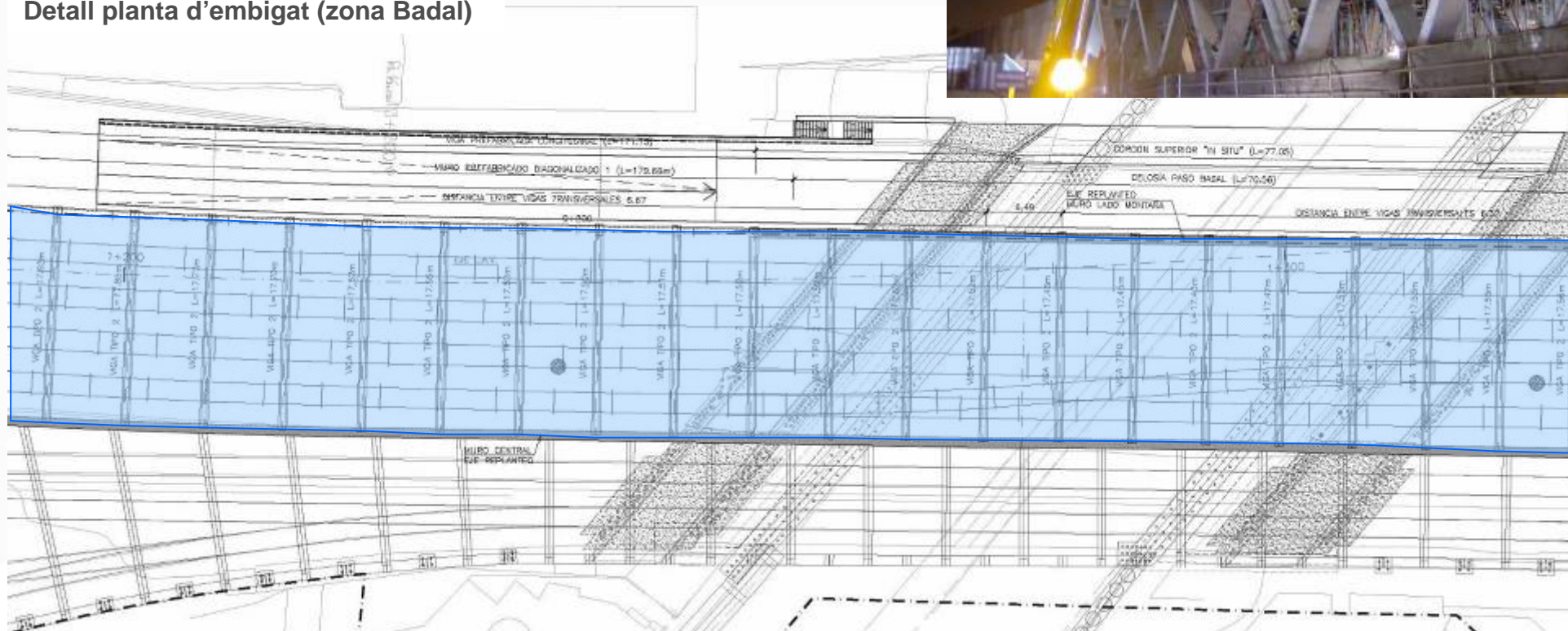

■ Façana i coberta costat muntanya

Activitats més significatives : Instal·lacions

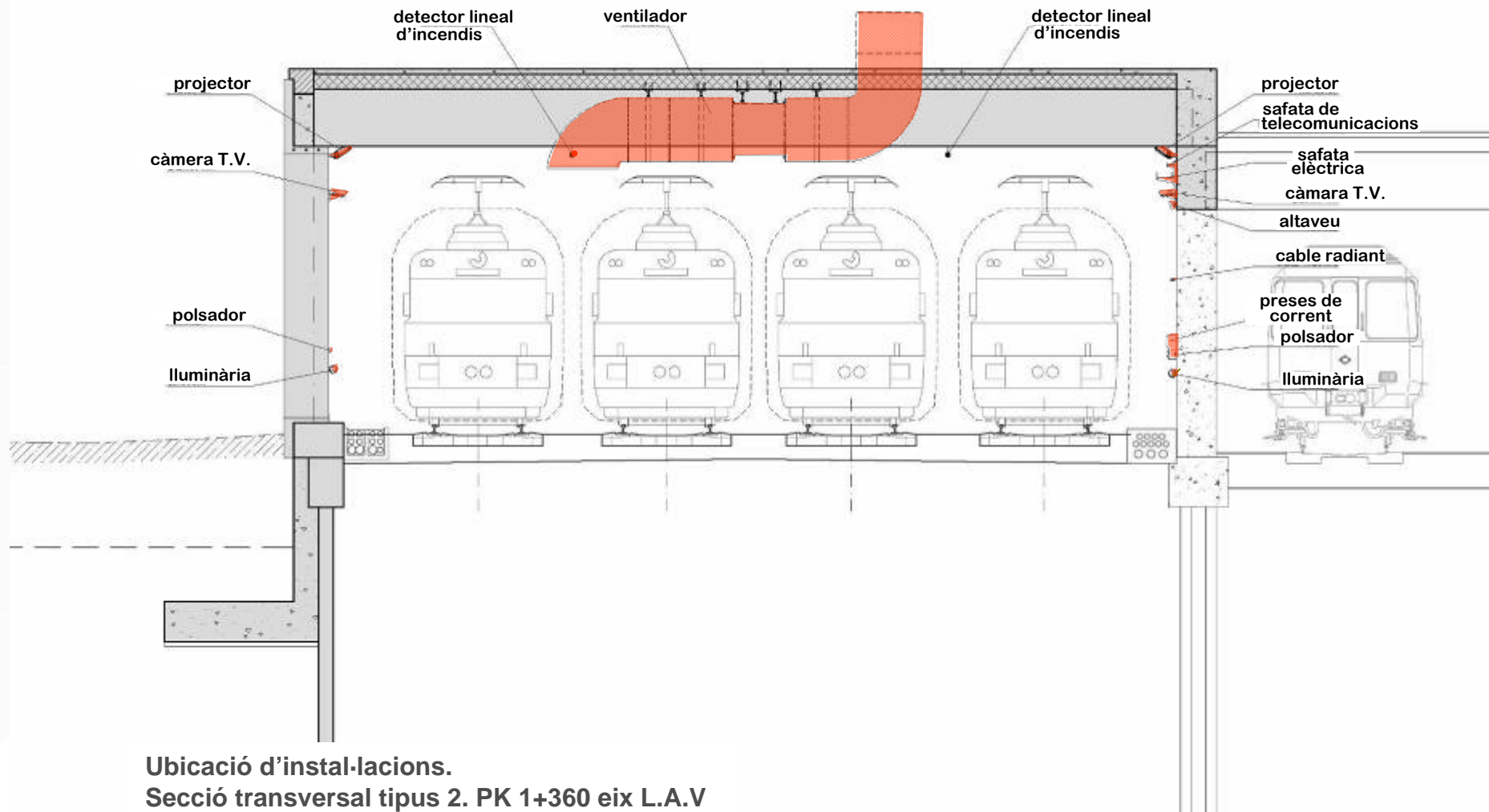

■ Cobertura i urbanització de l'accés ferroviari a l'estació de Sants

Imatges virtuals proposta

